

серия

S

Электропривод Wester
серии ARV для воздушных
заслонок



Инструкция по монтажу и техническому обслуживанию

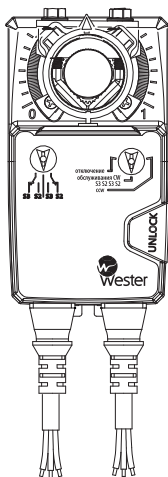

ARV

Внимательно прочитайте перед монтажом и техническим обслуживанием

www.wester.su



1. Назначение	3
2. Функциональность DIP-переключателя	10
3. Схема проводов	11
4. Монтажное решение	13
5. Гарантийные обязательства	14

Производитель сохраняет за собой право на внесение технических изменений или модернизацию изделий в любое время без предварительного уведомления, с сохранением основных технических характеристик.

Наряду с приведенными в паспорте указаниями по применению материалов при проведение работ следует руководствоваться соответствующими СП (СНиП) и инструкциями.

Техническое описание не заменяет профессиональные знания и навыки исполнителя работ.

1. НАЗНАЧЕНИЕ

Электроприводы Wester серии ARV Для воздушных заслонок специально разработаны для применения в системах отопления, вентиляции и кондиционирования воздуха, таких как: воздушные заслонки, воздухораспределители, вентиляционные клапаны.

Преимущества использования электроприводов Wester серии ARV

- Высоконадежный бесщеточный двигатель японского производства - без износа
- Шестерни - очень прочные, 0 кг/см³, шведское сырье Hognas
- Синхронизированная параллельная работа
- Очень тихая работа - менее 40 дБ
- Широкий ассортимент продукции от 5Nm, 10Nm, 20Nm,
- Автоматическое отключение либо при достижении запрограммированной жесткой остановки, либо при достижении механической конечной остановки
- Компактный размер, прямой монтаж даже в ограниченном пространстве
- Благодаря хорошо продуманной системе фиксации, она обеспечивает центрирование вала.
- Направление вращения (CW или CCW) и сигнал 0...10 В и 2...10 В, вспомогательный переключатель может быть отрегулирован, отключение обслуживания выбирается с помощью переключателя

Артикул	Напряжение	Сигнал управления	Крутящий момент	Площадь закладки	Время закрытия на 95град., сек.	Мощность	Размер вала
ARV-230-05	230 В переменного тока	2Р - 2-х позиционный (вкл.-выкл.) ЗР - 3-х точечный	5 Нм	1,0 м ²	150	1,5 Вт, (в режиме ожидания - 0,5 Вт)	Ø 6-20мм □ 6-14мм; Ø макс. 20мм
ARV-230-05S	230 В переменного тока	2Р - 2-х позиционный (вкл.-выкл.), ЗР - 3-х точечный, АУХ - вспомогательный выключатель	5 Нм	1,0 м ²	150	1,5 Вт, (в режиме ожидания - 0,5 Вт)	Ø 6-20мм □ 6-14мм; Ø макс. 20мм
ARV-24-05	24В перем/пост	2Р - 2-х позиционный (вкл.-выкл.) ЗР - 3-х точечный	5 Нм	1,0 м ²	150	1,5 Вт, (в режиме ожидания - 0,5 Вт)	Ø 6-20мм □ 6-14мм; Ø макс. 20мм
ARV-24-05S	24В перем/пост	2Р - 2-х позиционный (вкл.-выкл.), ЗР - 3-х точечный, АУХ - вспомогательный выключатель	5 Нм	1,0 м ²	150	1,5 Вт, (в режиме ожидания - 0,5 Вт)	Ø 6-20мм □ 6-14мм; Ø макс. 20мм
ARV-24-05PRO	24В перем/пост	Аналоговый 0(2)-10В	5 Нм	1,0 м ²	150	1,5 Вт, (в режиме ожидания - 0,5 Вт)	Ø 6-20мм □ 6-14мм; Ø макс. 20мм
ARV-230-10	230 В переменного тока	2Р - 1-х позиционный (вкл.-выкл.) ЗР - 3-х точечный	10 Нм	2,0 м ²	150	2,0 Вт, (в режиме ожидания - 0,6 Вт)	Ø 8-16мм □ 8-18мм; Ø макс. 26,7мм
ARV-230-10S	230 В переменного тока	2Р - 2-х позиционный (вкл.-выкл.), ЗР - 3-х точечный, АУХ - вспомогательный выключатель	10 Нм	2,0 м ²	150	2,0 Вт, (в режиме ожидания - 0,6 Вт)	Ø 8-16мм □ 8-18мм; Ø макс. 26,7мм
ARV-24-10	24В перем/пост	2Р - 2-х позиционный (вкл.-выкл.) ЗР - 3-х точечный	10 Нм	2,0 м ²	150	2,0 Вт, (в режиме ожидания - 0,6 Вт)	Ø 8-16мм □ 8-18мм; Ø макс. 26,7мм
ARV-24-10S	24В перем/пост	2Р - 2-х позиционный (вкл.-выкл.), ЗР - 3-х точечный, АУХ - вспомогательный выключатель	10 Нм	2,0 м ²	150	2,0 Вт, (в режиме ожидания - 0,6 Вт)	Ø 8-16мм □ 8-18мм; Ø макс. 26,7мм
ARV-24-10PRO	24В перем/пост	Аналоговый 0(2)-10В	10 Нм	2,0 м ²	150	2,0 Вт, (в режиме ожидания - 0,6 Вт)	Ø 8-16мм □ 8-18мм; Ø макс. 26,7мм
ARV-230-20	230 В переменного тока	2Р - 2-х позиционный (вкл.-выкл.) ЗР - 3-х точечный	20 Нм	4,0 м ²	150	3,0 Вт, (в режиме ожидания - 0,7 Вт)	Ø 8-16мм □ 8-18мм; Ø макс. 26,7мм
ARV-230-20S	230 В переменного тока	2Р - 2-х позиционный (вкл.-выкл.), ЗР - 3-х точечный, АУХ - вспомогательный выключатель	20 Нм	4,0 м ²	150	3,0 Вт, (в режиме ожидания - 0,7 Вт)	Ø 8-16мм □ 8-18мм; Ø макс. 26,7мм
ARV-24-20	24В перем/пост	2Р - 2-х позиционный (вкл.-выкл.) ЗР - 3-х точечный	20 Нм	4,0 м ²	150	3,0 Вт, (в режиме ожидания - 0,7 Вт)	Ø 8-16мм □ 8-18мм; Ø макс. 26,7мм
ARV-24-20S	24В перем/пост	2Р - 2-х позиционный (вкл.-выкл.), ЗР - 3-х точечный, АУХ - вспомогательный выключатель	20 Нм	4,0 м ²	150	3,0 Вт, (в режиме ожидания - 0,7 Вт)	Ø 8-16мм □ 8-18мм; Ø макс. 26,7мм
ARV-24-20PRO	24В перем/пост	Аналоговый 0(2)-10В	20 Нм	4,0 м ²	150	3,0 Вт, (в режиме ожидания - 0,7 Вт)	Ø 8-16мм □ 8-18мм; Ø макс. 26,7мм



Интеллектуальное программирование для достижения точного управления и экономии электроэнергии, направление вращения (CW или CCW) изменяемый сигнал 0...10 и 2...10 В, возможность выбора отключения для обслуживания.

Высоконадежный бесщеточный двигатель японского производства - известная марка minebea

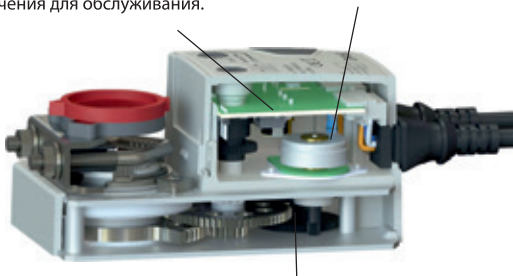

Прочный редуктор,,1 г/см3, шведское Hognapas, хорошо продуманная система редуктора, рабочий шум менее 40 дБ



Сильный кабель - 4x0.75m2 или 3x0.75m2, хорошо разработанный для проволочной гильзы

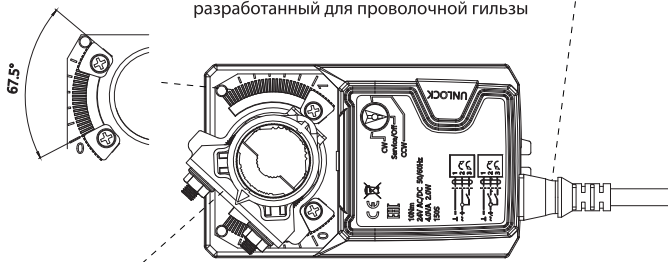

Благодаря хорошо продуманной системе блокировки, она обеспечивает центрирование вала. Запорные детали и винты изготовлены из 5S304, очень прочные. подвижные части изготовлены из 40Cr

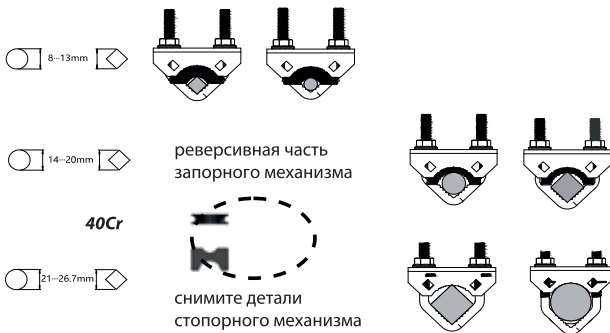

Размеры в мм

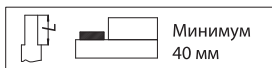
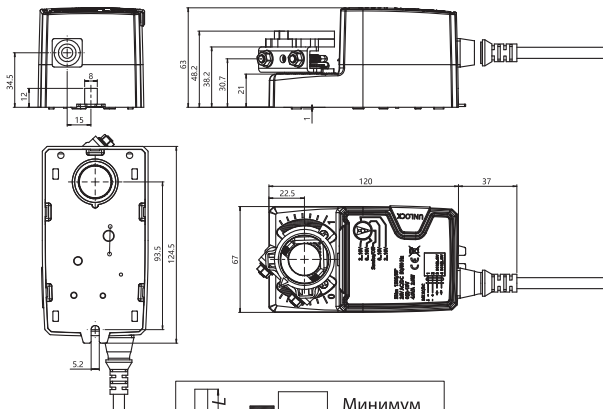

6...20	≥6	≤20

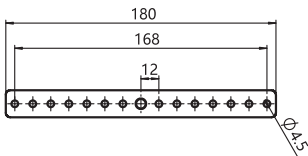
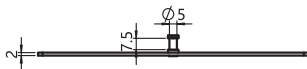

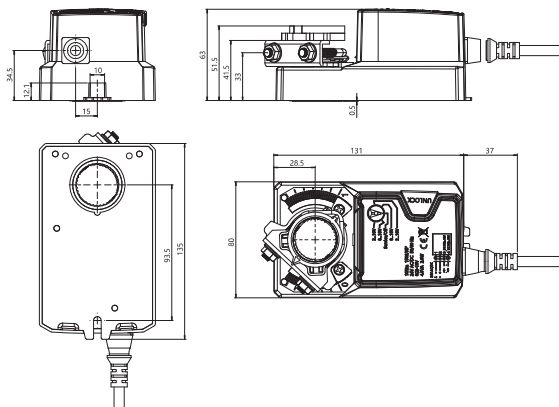





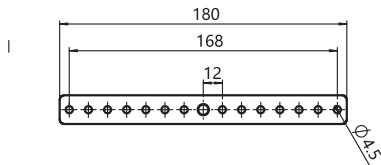
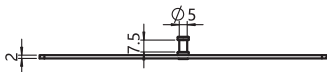

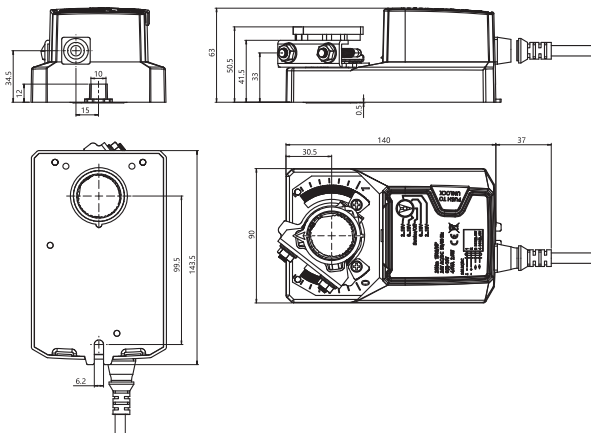



	8...26.7	≥ 8	≤ 26.7
	8...20	≥ 8	≤ 20

		Минимум 43 мм
		Минимум 20 мм





			
	8...26.7	≥8	≤26.7
	8...20	≥8	≤20

		Минимум 43 мм
		Минимум 18 мм

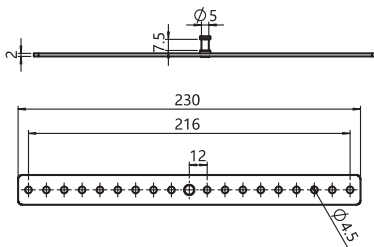



2. Функциональность DIP-переключателя



1, 2, 3
2P/3P

Направление вращения

заводская настройка по умолчанию: CW.
направление вращения можно изменить с помощью кнопки сервисного отключения - опция



1, 2, 3 S1, S2, S3
2P/3P + AUX

Вспомогательный выключатель (регулируемый)

По умолчанию на заводе установлено значение S2. вспомогательный переключатель может быть оптимально отрегулирован в диапазоне 0°...360° (каждый шаг составляет около 4°) сервисноеотключение - опция



1, 2, 3, 4

Сигнал 0...10 В и 2...10 В

Заводская настройка по умолчанию: 0-10V сигнал 0-10v и 2-10v может быть изменен кнопкой сервисного выключения - опция



1=черный,
2=коричневый,
3=синий,
4=белый,
S1=белый,
S2=красный,
S3=зеленый
CW=по часовой стрелке,
CCW=против часовой стрелки





Аналоговый сигнал

3. Схема проводов

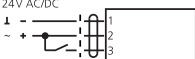
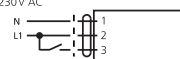
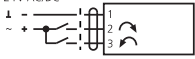
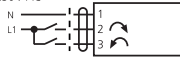
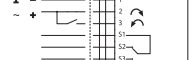

ВНИМАНИЕ!

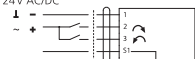
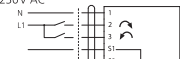
Электрическое подключение должен выполнять только квалифицированный электрик.

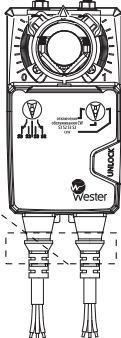
2P - 2-х позиционный (вкл.-выкл.)	24V AC/DC 	230V AC 
3P - 3-х точечный	24V AC/DC 	230V AC 
2P - 2-х позиционный (вкл.-выкл.) AUX - вспомогательный выключатель	24V AC/DC 	230V AC 
3P - 3-х точечный AUX - вспомогательный выключатель	24V AC/DC 	230V AC 
Аналоговый сигнал 0(2)-10В	24V AC/DC 	

Прочный кабель - 4x0,75м2 или 3x0,75м2, хорошо подходит для проволочной гильзы



Настройки вспомогательных переключателей

Примечание: Выполняйте настройки на приводе только в обесточенном состоянии.

Вспомогательный переключатель (регулируемый), по умолчанию установленный на заводе на 52. Вспомогательный переключатель может быть оптимально отрегулирован в диапазоне 0(о) ...360градусов

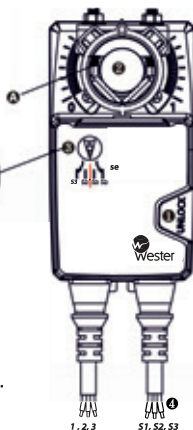

Кнопка ручного управления

При нажатии кнопки трансмиссия отключается. Ручное управление возможно.

Зажим

Поворачивайте до тех пор, пока краевая линия отображает нужное переключение положение привода и кнопки разблокировки 0

7 Кнопка регулировки вспомогательного переключателя

Поворачивайте кнопку регулировки 7, пока стрелка не укажет на вертикальную линию

Кабель

Подключите тестер непрерывности к 51 + 52 или к 51 + 53. Если вспомогательный переключатель должен переключаться в противоположном направлении, поверните вспомогательный переключатель на 180 градусов..

1= черный, 2=брови, 3=синий, 4=белый, S 1 =белый, S2=аd, S3=g^{en} CW=по часовой стрелке, CCW=против часовой стрелки

4. Монтажное решение

поверните вал вправо/влево

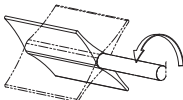

5Нм

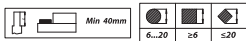

10 Нм и 20 Нм

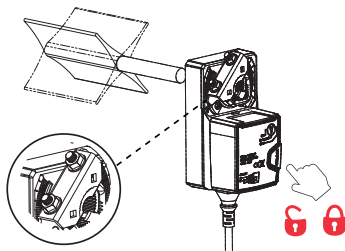

разблокируйте привод, нажав на кнопку сцепления, поверните стопорные детали влево/вправо при необходимости ослабьте винты

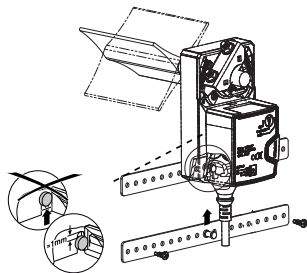

установите кронштейн с приводом, затяните винты для фиксации вала, убедитесь, что зазор между индикатор положения установите ними составляет 1,0 мм

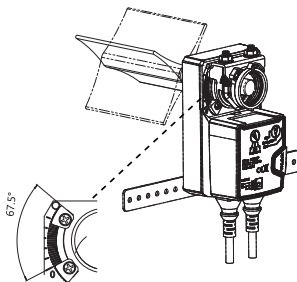

5. Гарантийные обязательства

Изготовитель гарантирует соответствие данного оборудования требованиям безопасности, при условии соблюдения потребителем правил транспортировки, хранения, монтажа и эксплуатации. Гарантийный срок – 2 года со дня продажи.

Гарантия распространяется на все дефекты возникшие по вине завода-изготовителя.

Гарантия не распространяется на дефекты возникшие по вине потребителя в результате нарушения правил установки и эксплуатации, а так же при наличии механических повреждений.

Информацию о предоставлении сервисных услуг смотрите на сайте www.termoclub.ru

Дата продажи _____

Подпись продавца _____

Название и адрес торгующей организации _____

М.П.

Импортер:

ООО «ТД Импульс»

143422, Россия, Московская область, г. Красногорск,

с. Петрово-Дальнее, ул. Промышленная, 3 стр. 7

+7(495) 419-33-27



